

第53回東日本実業団空手道選手権大会

令和元年6月29日【土】東京武道館 大武道場

組手競技 団体戦

優勝

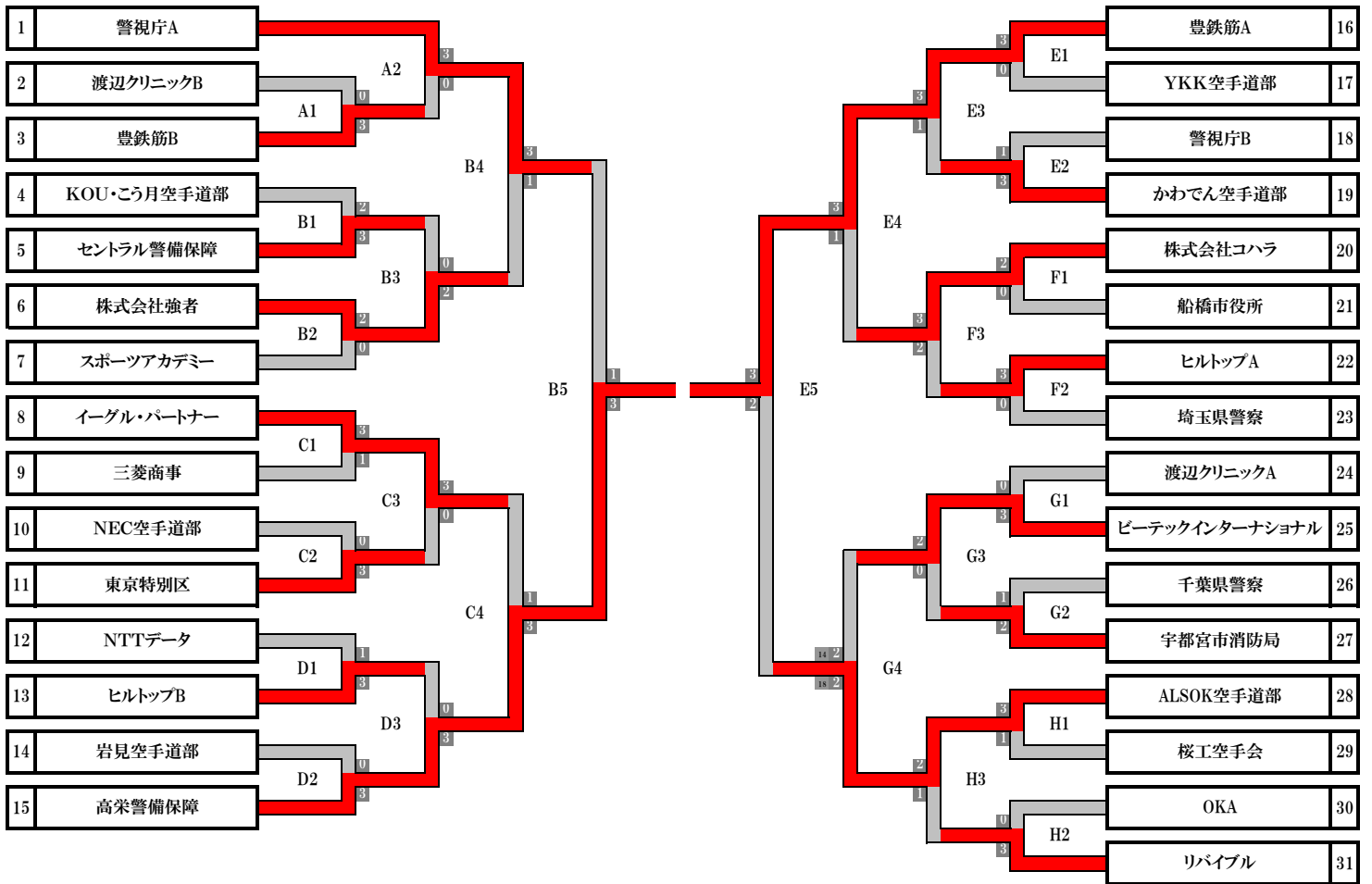
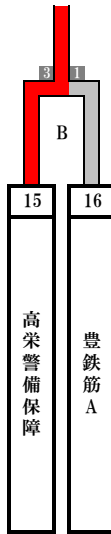

第53回東日本実業団空手道選手権大会

令和元年6月29日[土] 東京武道館 大武道場

組手競技 男子個人戦【1】

優勝

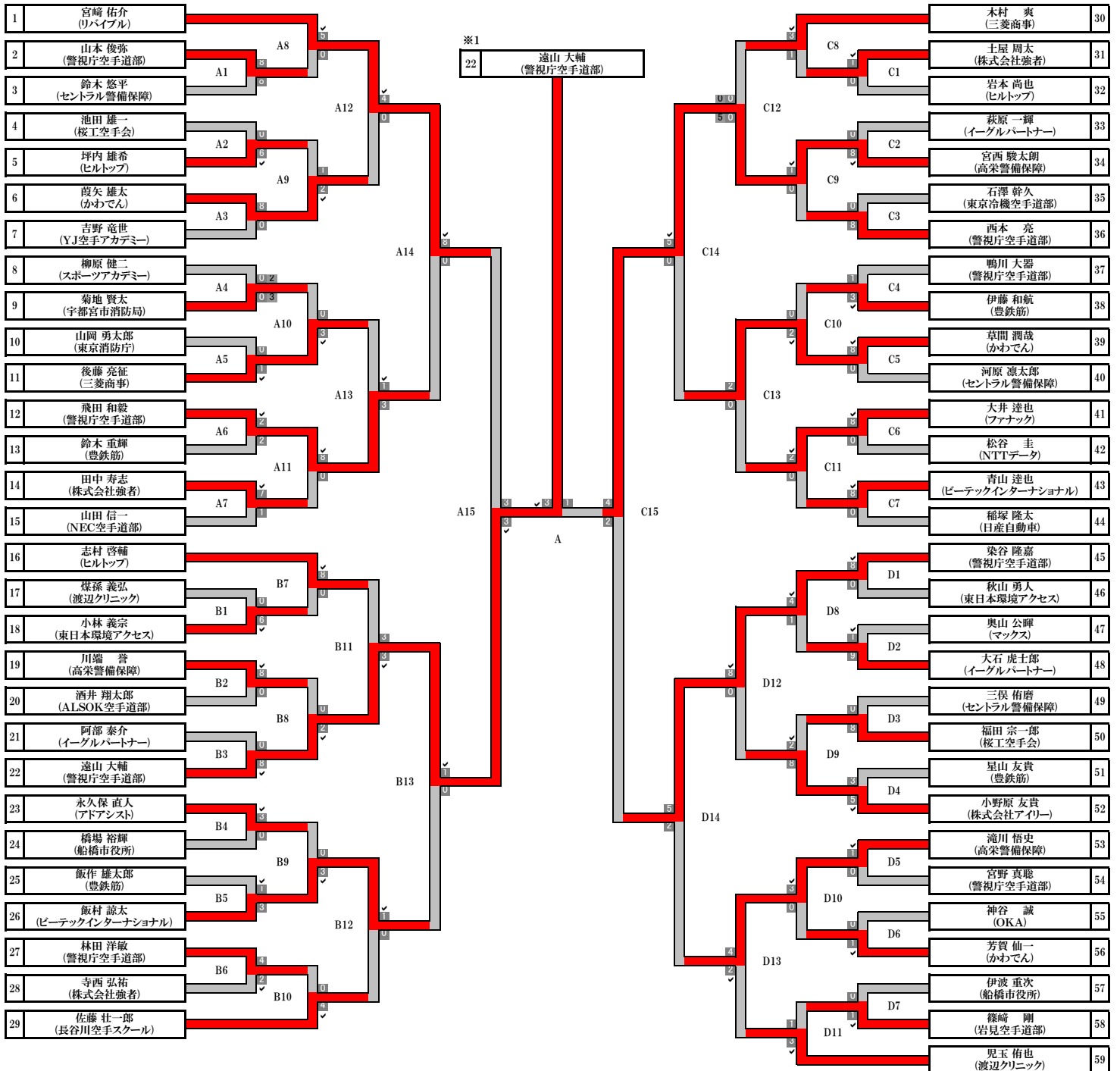
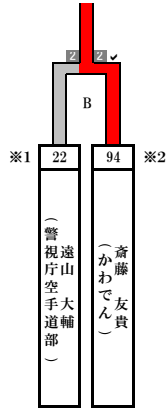

第53回東日本実業団空手道選手権大会

令和元年6月29日[土] 東京武道館 大武道場

組手競技 男子個人戦【2】

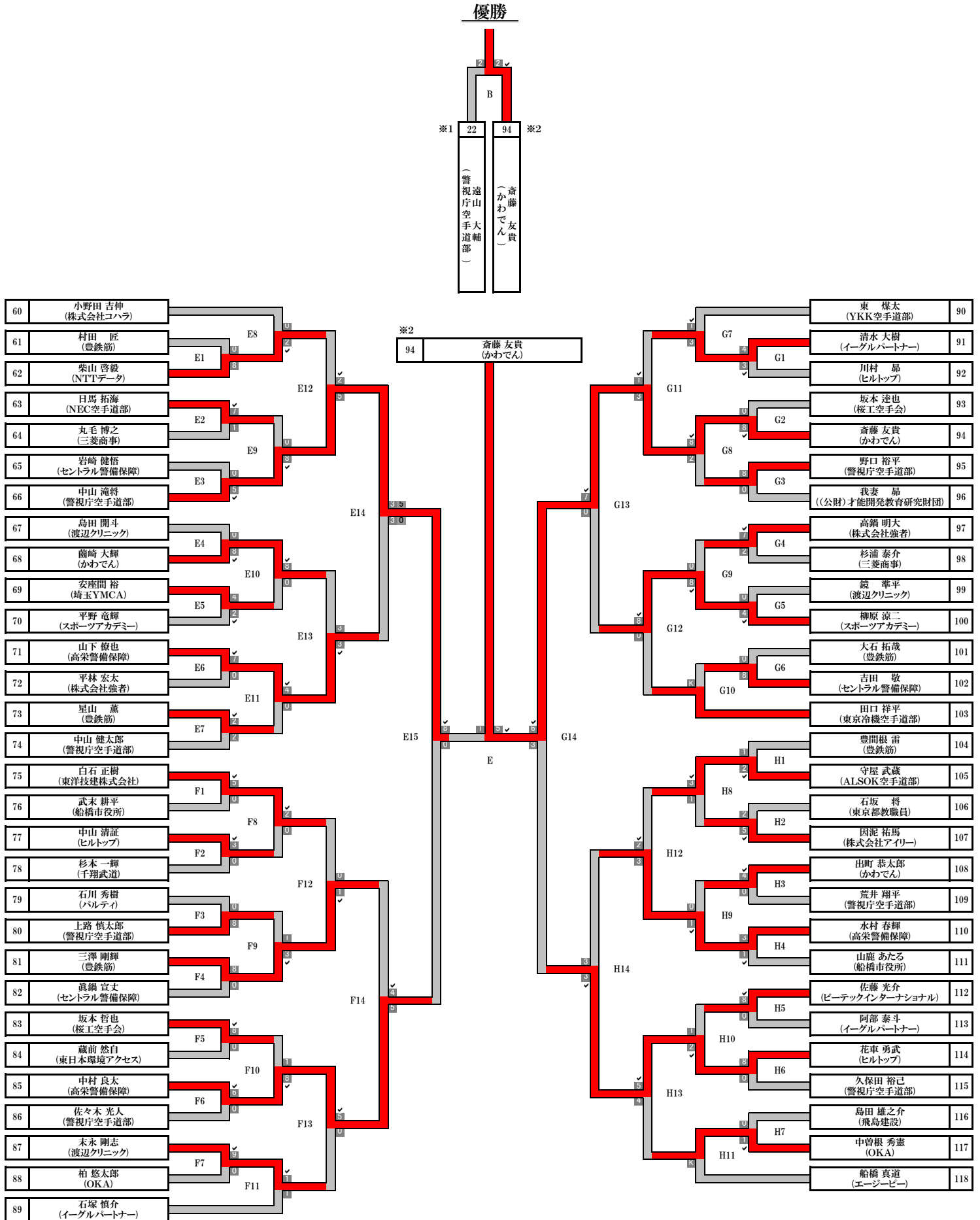

第53回東日本実業団空手道選手権大会

令和元年6月29日【土】 東京武道館 大武道場

組手競技 女子個人戦

優勝

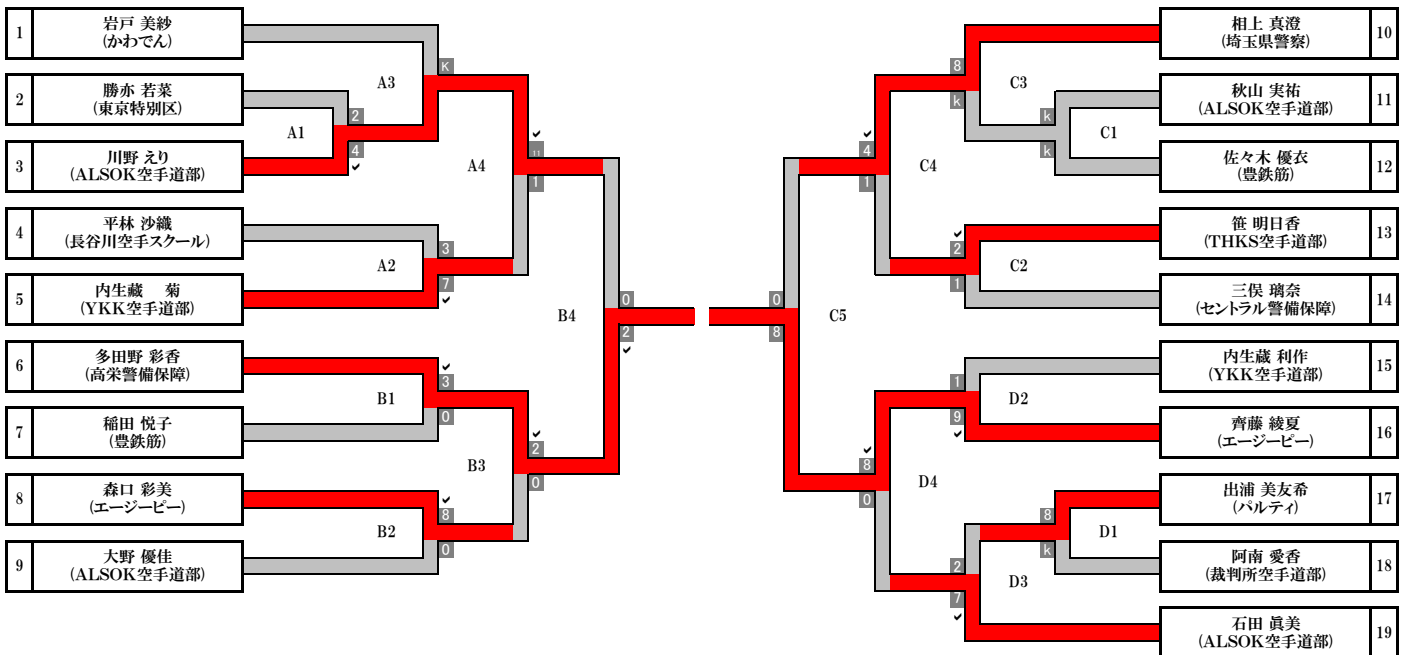

第53回東日本実業団空手道選手権大会

令和元年6月29日[土] 東京武道館 大武道場

組手競技 マスターズ男子個人戦 40歳~49歳

優勝

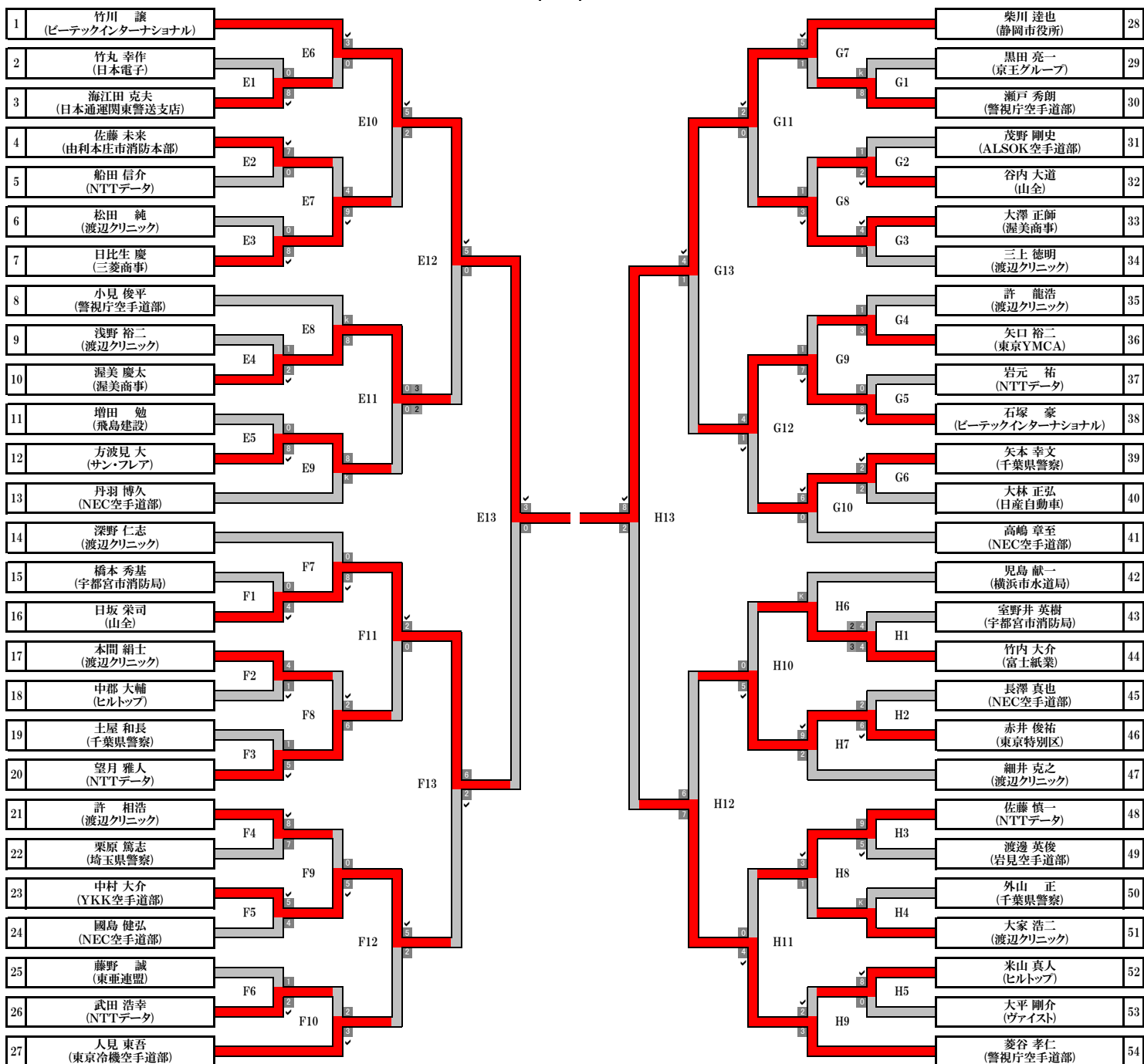

第53回東日本実業団空手道選手権大会

令和元年6月29日【土】東京武道館 大武道場

組手競技 マスターズ男子個人戦 60歳~69歳

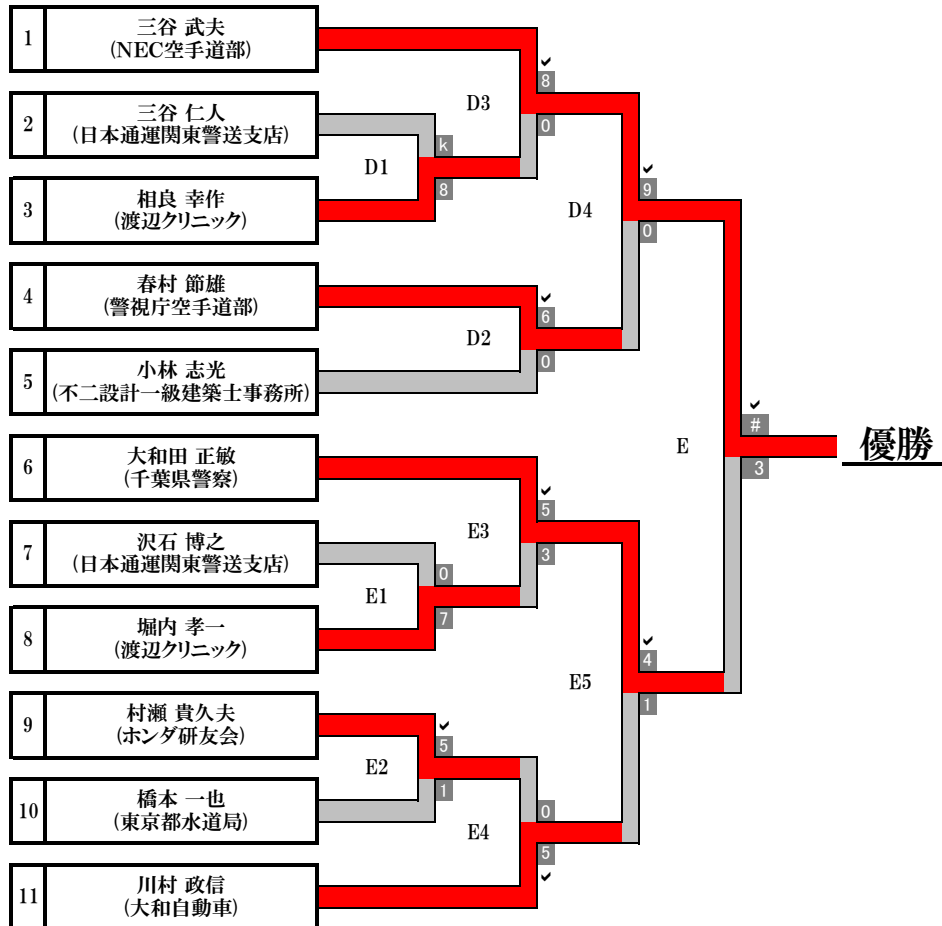

第53回東日本実業団空手道選手権大会

令和元年6月29日【土】 東京武道館 大武道場

組手競技 マスターズ男子個人戦 70歳以上

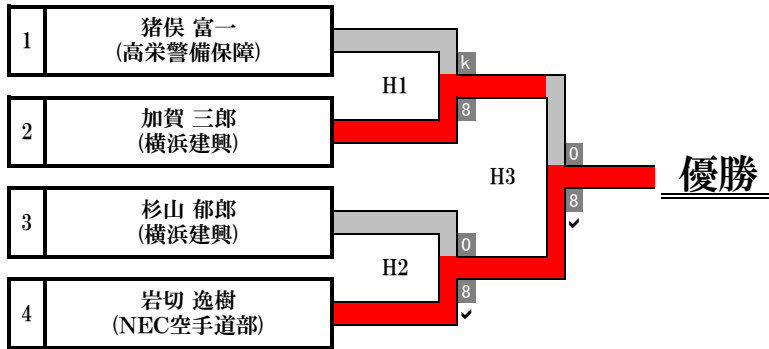

第53回東日本実業団空手道選手権大会

令和元年6月29日【土】 東京武道館 大武道場

組手競技 マスターズ女子個人戦



第53回東日本実業団空手道選手権大会

令和元年6月29日【土】東京武道館 大武道場

形競技 団体戦

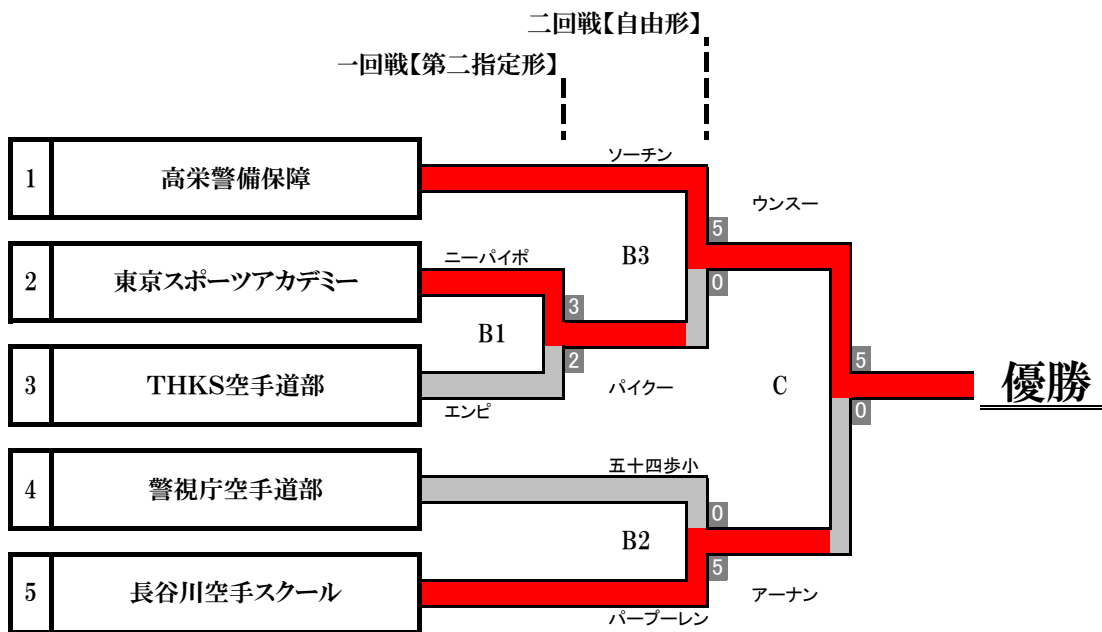

(公財)全日本空手道連盟 空手道競技規定により、一回戦は第二指定形からとする。

第53回東日本実業団空手道選手権大会

令和元年6月29日【土】東京武道館 大武道場

形競技 女子個人戦

優勝

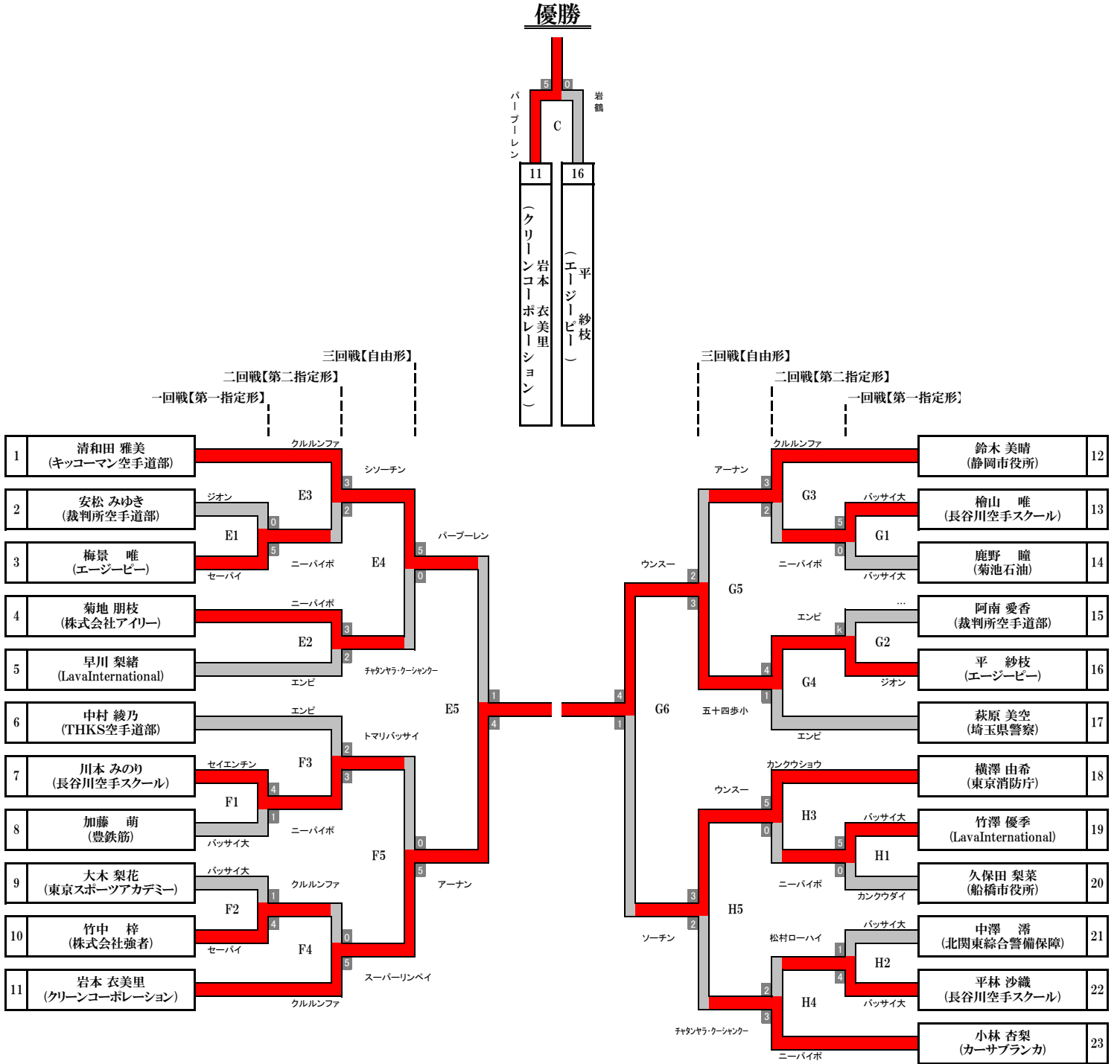

第53回東日本実業団空手道選手権大会

令和元年6月29日【土】 東京武道館 大武道場

形競技 マスターズ男子個人戦 40歳~49歳

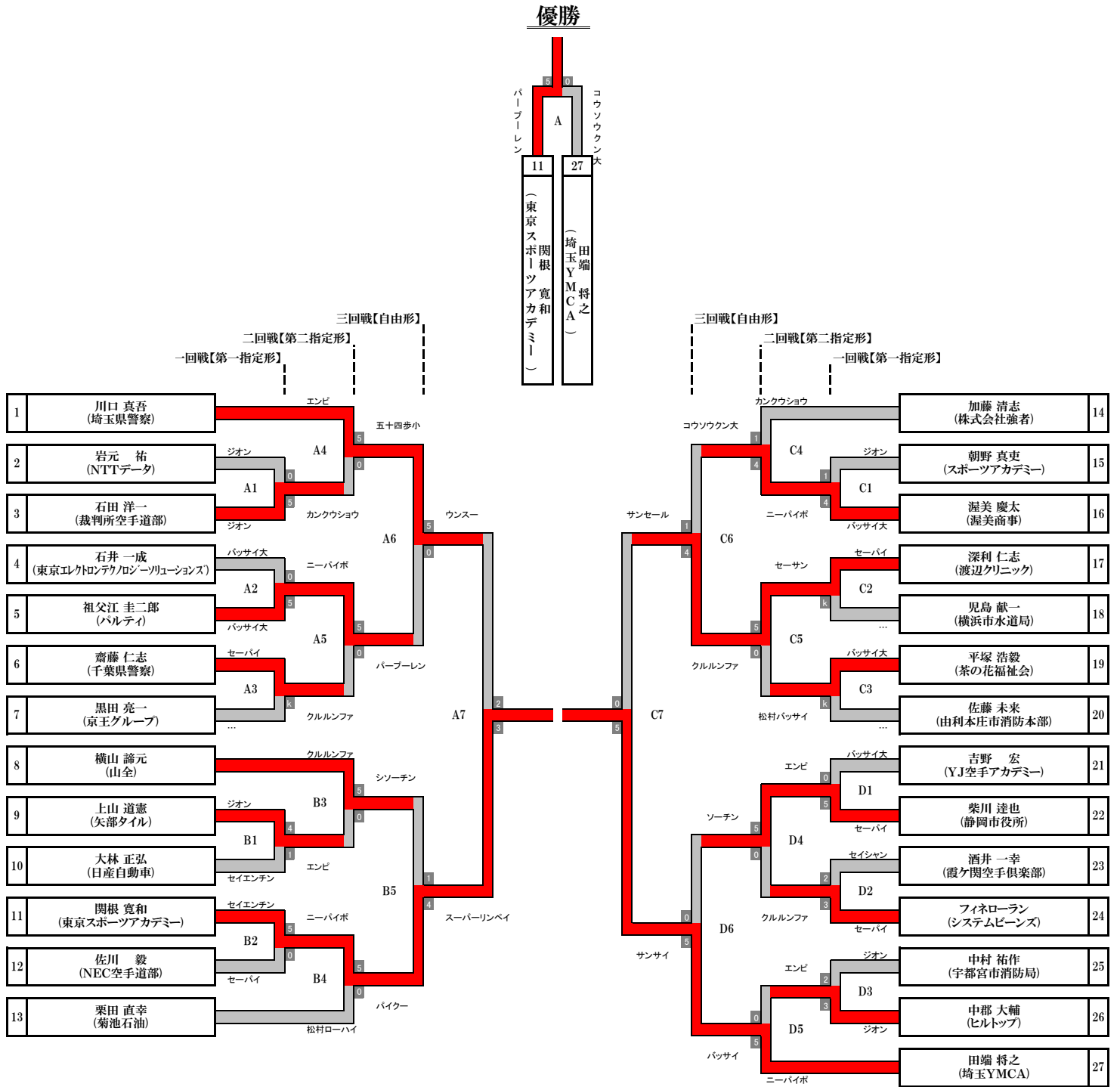

第53回東日本実業団空手道選手権大会

令和元年6月29日【土】 東京武道館 大武道場

形競技 マスターズ男子個人戦 50歳~59歳

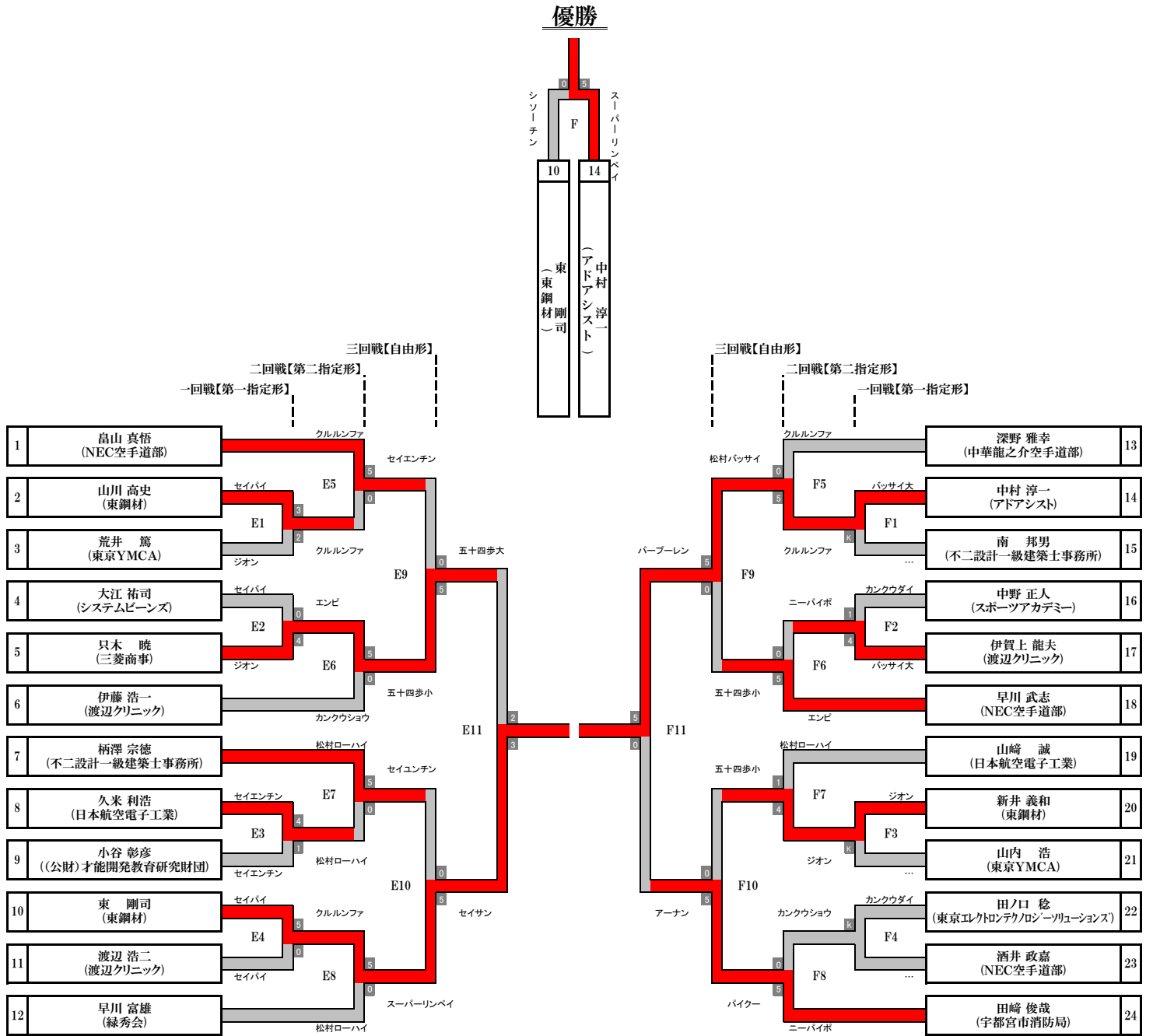

第53回東日本実業団空手道選手権大会

令和元年6月29日【土】東京武道館 大武道場

形競技 マスターズ男子個人戦 60歳~69歳

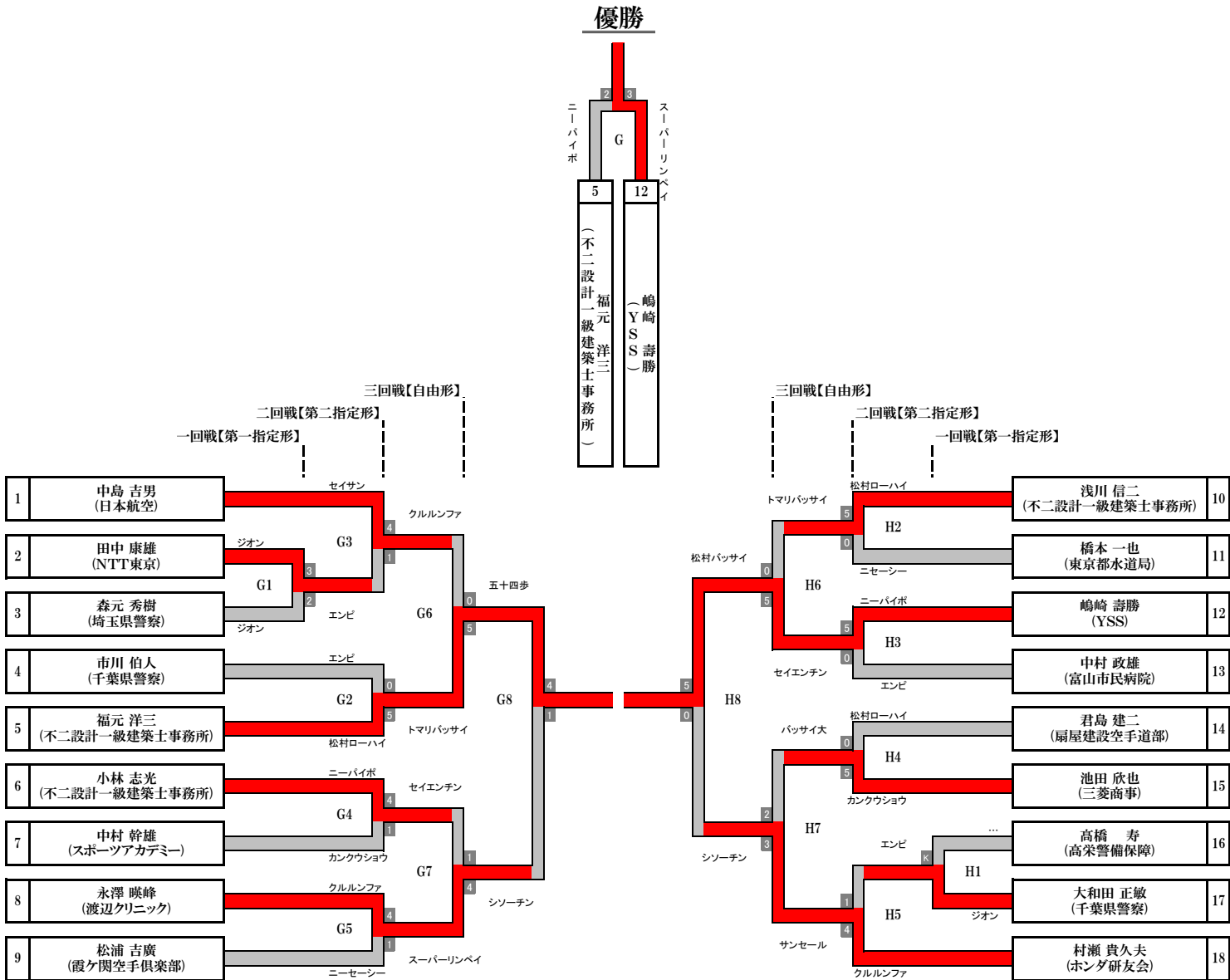

第53回東日本実業団空手道選手権大会

令和元年6月29日【土】 東京武道館 大武道場

形競技 マスターズ男子個人戦 70歳以上

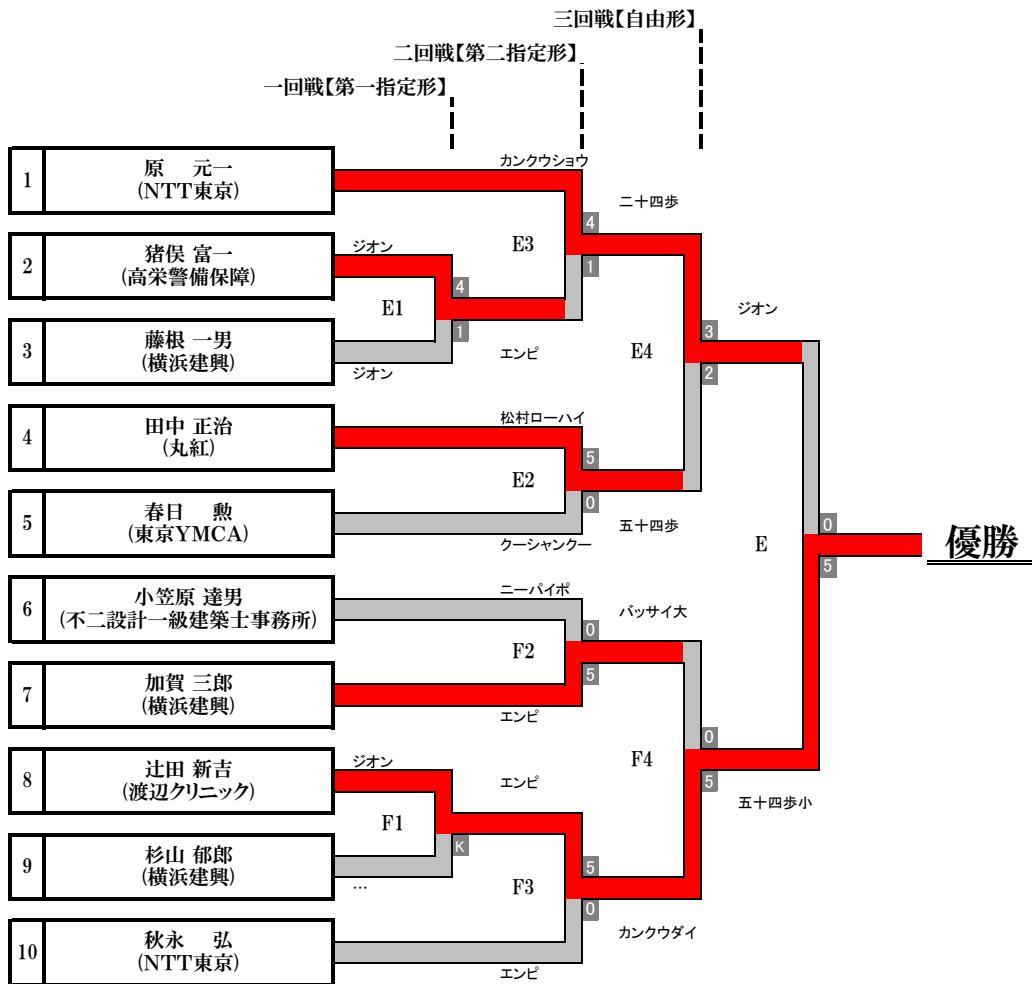

第53回東日本実業団空手道選手権大会

令和元年6月29日【土】東京武道館 大武道場

形競技 マスターズ女子個人戦

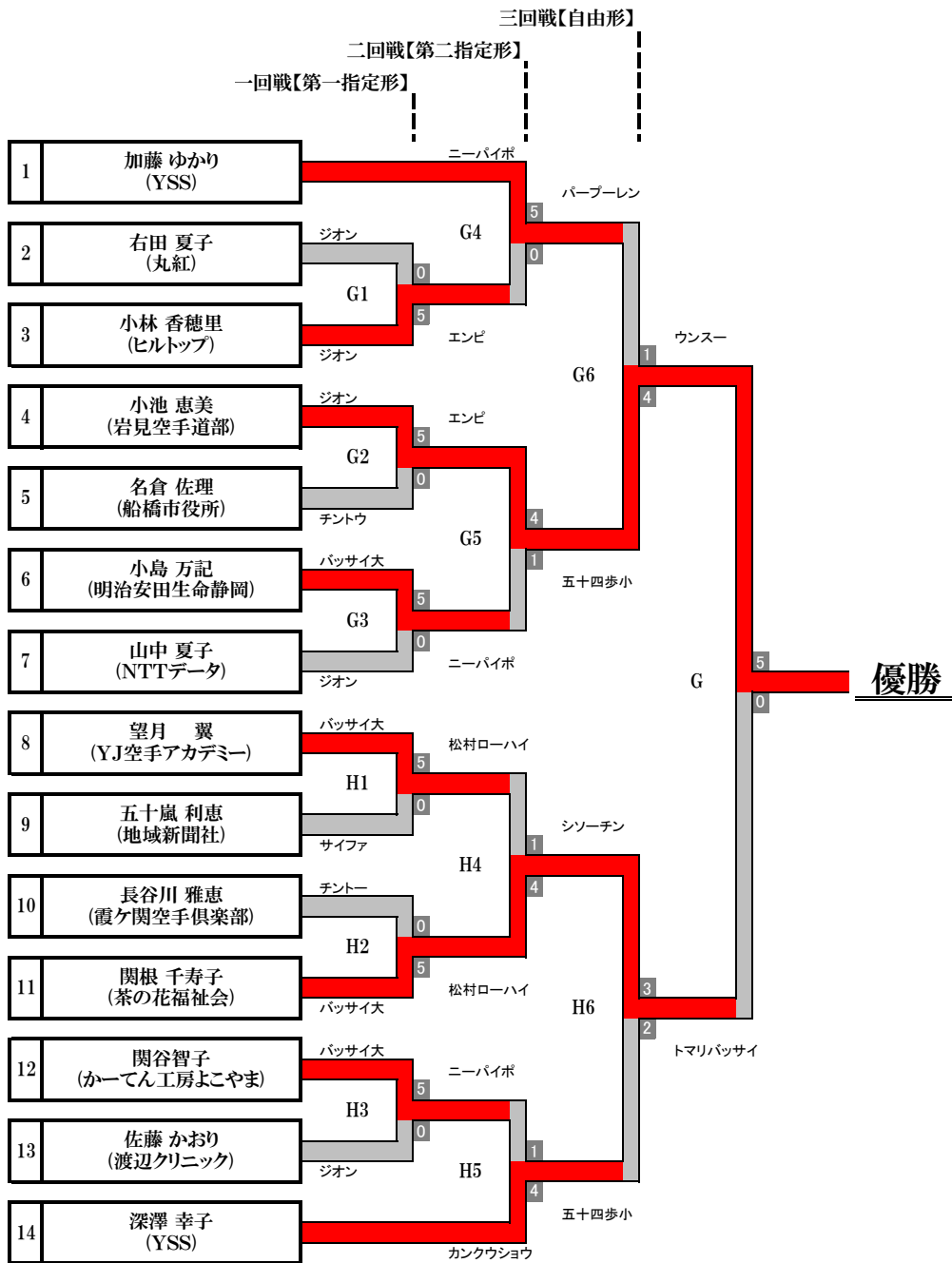

第53回東日本実業団空手道選手権大会

令和元年6月29日【土】東京武道館 大武道場

◆ 組手競技 団体戦

優勝	15	高栄警備保障	
準優勝	16	豊鉄筋A	
第三位	1	警視庁A	
第三位	28	ALSOK空手道部	
敢闘賞	6	株式会社強者	8 イーグル・パートナー
	20	株式会社コハラ	25 ビーテックインターナショナル

◆ 組手競技 男子個人戦

優勝	94	斎藤 友貴(かわでん)	
準優勝	22	遠山 大輔(警視庁空手道部)	
第三位	34	宮西 駿太郎(高栄警備保障)	
第三位	66	中山 滝将(警視庁空手道部)	
敢闘賞	1	宮崎 佑介(リバイブル)	45 染谷 隆嘉(警視庁空手道部)
	85	中村 良太(高栄警備保障)	114 花車 勇武(ヘルトップ)

◆ 組手競技 女子個人戦

優勝	16	齊藤 綾夏(エージーピー)	
準優勝	6	多田野 彩香(高栄警備保障)	
第三位	3	川野 えり(ALSOK空手道部)	
第三位	10	相上 真澄(埼玉県警察)	
敢闘賞	5	内生藏 菊(YKK空手道部)	8 森口 彩美(エージーピー)
	13	笹 明日香(THKS空手道部)	19 石田 真美(ALSOK空手道部)

◆ 組手競技 マスターズ男子個人戦 40歳~49歳

優勝	1	竹川 讓(ビーテックインターナショナル)	
準優勝	28	柴川 達也(静岡市役所)	
第三位	16	日坂 栄司(山全)	
第三位	54	菱谷 孝仁(警視庁空手道部)	
敢闘賞	10	渥美 慶太(渥美商事)	23 中村 大介(YKK空手道部)
	38	石塚 豪(ビーテックインターナショナル)	46 赤井 俊祐(東京特別区)

◆ 組手競技 マスターズ男子個人戦 50歳~59歳

優勝	22	二見 敏行(NEC空手道部)	
準優勝	12	細川 万寿夫(菊池石油)	
第三位	1	加瀬 龍志(船橋市役所)	
第三位	32	高松 栄一(カーサブランカ)	
敢闘賞	7	竹中 宏治(NEC空手道部)	15 渡辺 浩二(渡辺クリニック)
	28	山崎 誠(日本航空電子工業)	37 嶋村 泰広(三田空手クラブ)

◆ 組手競技 マスターズ男子個人戦 60歳~69歳

優勝	1	三谷 武夫(NEC空手道部)	
準優勝	6	大和田 正敏(千葉県警察)	
第三位	4	春村 節雄(警視庁空手道部)	
第三位	11	川村 政信(大和自動車)	

◆ 組手競技 マスターズ男子個人戦 70歳以上

優勝	4	岩切 逸樹(NEC空手道部)	
準優勝	2	加賀 三郎(横浜建興)	

◆ 組手競技 マスターズ女子個人戦

優勝	1	小島 万記(明治安田生命静岡)	
準優勝	11	齊藤 准子(東亜連盟)	
第三位	4	高谷 直子(かわでん)	
第三位	8	小島 博子(渡辺クリニック)	

第53回東日本実業団空手道選手権大会

令和元年6月29日【土】東京武道館 大武道場

◆ 形競技 団体戦

優勝 1 高栄警備保障
準優勝 5 長谷川空手スクール

◆ 形競技 男子個人戦

優勝 20 本 一将(エージーピー)
準優勝 7 甲斐 絢人(高栄警備保障)
第三位 19 相馬 昂翔(高栄警備保障)
第三位 35 在本 幸司(高栄警備保障)
敢闘賞 5 塚田 真二(警視庁空手道部) 12 山川 俊樹(東京都庁体育会空手道部)
26 福田 峻也(高栄警備保障) 31 田中 翼(東鋼材)

◆ 形競技 女子個人戦

優勝 11 岩本 衣美里(ウリーンコーポレーション)
準優勝 16 平 紗枝(エージーピー)
第三位 1 清和田 雅美(キックマン空手道部)
第三位 18 横澤 由希(東京消防庁)
敢闘賞 4 菊地 朋枝(株式会社アイリー) 7 川本 みのり(長谷川空手スクール)
12 鈴木 美晴(静岡市役所) 23 小林 杏梨(カーサブランカ)

◆ 形競技 マスターズ男子個人戦 40歳~49歳

優勝 11 関根 寛和(東京スポーツアカデミー)
準優勝 27 田端 将之(埼玉YMCA)
第三位 1 川口 真吾(埼玉県警察)
第三位 17 深利 仁志(渡辺クリニック)
敢闘賞 5 祖父江 圭二郎(パルティ) 8 横山 諱元(山全)
16 渥美 慶太(渥美商事) 22 柴川 達也(静岡市役所)

◆ 形競技 マスターズ男子個人戦 50歳~59歳

優勝 14 中村 淳一(アドアシスト)
準優勝 10 東 剛司(東鋼材)
第三位 5 只木 暁(三菱商事)
第三位 24 田崎 俊哉(宇都宮市消防局)
敢闘賞 1 畠山 真悟(N E C空手道部) 7 柄澤 宗徳(不二設計一級建築士事務所)
18 早川 武志(N E C空手道部) 20 新井 義和(東鋼材)

◆ 形競技 マスターズ男子個人戦 60歳~69歳

優勝 12 嶋崎 壽勝(Y S S)
準優勝 5 福元 洋三(不二設計一級建築士事務所)
第三位 8 永澤 暎峰(渡辺クリニック)
第三位 18 村瀬 貴久夫(ホンダ研友会)
敢闘賞 1 中島 吉男(日本航空) 6 小林 志光(不二設計一級建築士事務所)
10 浅川 信二(不二設計一級建築士事務所) 15 池田 欣也(三菱商事)

◆ 形競技 マスターズ男子個人戦 70歳以上

優勝 8 辻田 新吉(渡辺クリニック)
準優勝 1 原 元一(N T T東京)
第三位 4 田中 正治(丸紅)
第三位 7 加賀 三郎(横浜建興)

◆ 形競技 マスターズ女子個人戦

優勝 4 小池 恵美(岩見空手道部)
準優勝 11 関根 千寿子(紫の花福祉会)
第三位 1 加藤 ゆかり(Y S S)
第三位 14 深澤 幸子(Y S S)